

ATyS

Lastumschalter
von 125 bis 3200 A



When **energy** matters

 **socomec**
Innovative Power Solutions

Warum sollten Sie Lastumschalter (TSE) einsetzen?

Stromausfälle kommen vor, selbst in Verteilnetzen mit hoher Zuverlässigkeit. Sie führen bei kritischen Anwendungen zu schwerwiegenden Störungen und Verlusten:

- Notfallsysteme.
- Medizinische Einrichtungen.
- Serverräume.
- Fertigungsanlagen.

Um die Verfügbarkeit Ihrer Stromversorgung zu maximieren, schaltet die SOCOMEC Serie sicher von einer instabilen oder verloren gegangenen Quelle auf eine alternative Quelle um. Zusätzlich garantieren wir Ihnen, dass Sie dank unserer speziellen Sicherheitsfunktionen für erleichterte Wartungen an Ihrer Niederspannungseinrichtung stets gut vorbereitet sind.

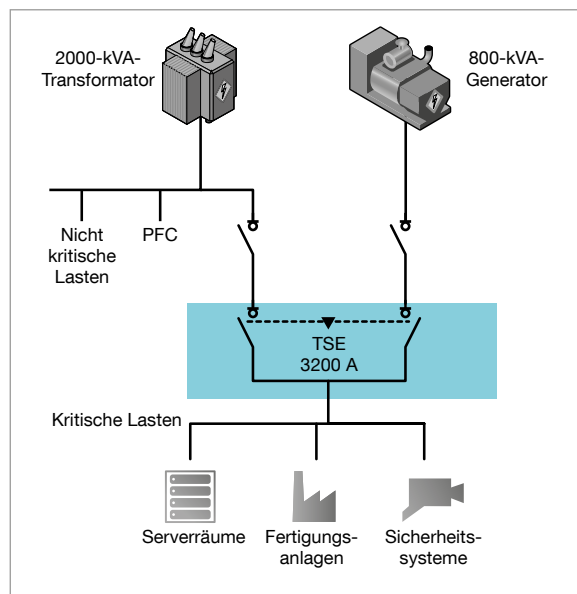

Zuverlässige TSE, wenn es darauf ankommt

Kontaktieren Sie uns und finden Sie heraus, welche Vorteile ATyS für Ihre Anwendung bietet.



Kontinuierlicher Prozess

Bei Fertigungsanlagen kann ein Ausfall der Stromversorgung erhebliche wirtschaftliche Folgen haben. Wenn die Anlage mit einer alternativen Stromquelle und einem sicheren, zuverlässigen Lastumschaltersystem ausgestattet ist, kann sichergestellt werden, dass die Produktion trotzdem weiterläuft.

Notstromversorgung für kritische Sicherheitssysteme

Ein Ausfall der Stromversorgung kann bei einem Sicherheitssystem eine große Gefahr für Mensch und Umwelt bedeuten, da es zu Todesfällen, schweren Verletzungen, schwerwiegenden Sachschäden oder Umweltschäden kommen kann.

Eine Kombination aus USV und Notstromquelle, die von einem sicheren Lastumschalter verwaltet werden, sorgt für Verfügbarkeit, wenn es darauf ankommt.



Sicherheitssysteme und Kontrollräume

In Sicherheitssystemen und Kontrollräumen befinden sich üblicherweise sehr viele elektronische Geräte, die sicherstellen, dass im Unternehmen alles ordnungsgemäß funktioniert und dass Bediener und Anlagen geschützt sind. Wenn diese Systeme nach einem Stromausfall betriebsbereit bleiben, behalten Sie zu jedem Zeitpunkt die Kontrolle und vermeiden unerwartete Störungen.

Gute Gründe für **ATyS** von Socomec



Eine dauerhafte Verfügbarkeit der Stromversorgung sorgt für sicheren und effizienten Betrieb. Bei Socomec beschäftigen wir uns seit 1922 mit der Konzeption, Fertigung und Prüfung von Schaltanlagen und -geräten. Wir garantieren sichere, zuverlässige und langlebige Lastumschalter (TSE) für Ihre elektrischen Anlagen. All unsere Lösungen sind vollständig kompatibel mit IEC 60947-6-1 (Klasse PC), der internationalen Produktnorm für TSE.

Heute sind weltweit mehr als 3 Millionen Anlagen und große Integrierschaltungen mit einem Socomec Lastumschalter abgesichert.



Schnelle Inbetriebnahme

Einfache Inbetriebnahme dank automatischer Netzkonfiguration sowie benutzerfreundlicher HMI und Software.



Sichere Bedienung

Manuelle Umschaltung ist im Notfall immer möglich, selbst wenn die Gehäusetür geschlossen ist.



Jederzeit informiert

Stetige Echtzeitdaten informieren über die Produktfunktion, sodass die Anlage sicher und intelligent arbeitet. Sie können jedes BMS/SCADA-System Ihrer Wahl nutzen – und werden durchgängig informiert.



Wartungsfrei

Wartungsfreie TSE dank spezieller Kontakttechnologie.

Zusätzlich sind Wartungsarbeiten an nachgeschalteten Komponenten abgesichert durch die Möglichkeit der elektrischen Trennung und der Verriegelung mit Schloss.



Bewährte Technologie

Es handelt sich um eine Komplettlösung, die gemäß den Anforderungen der Norm IEC 60947-6-1 (Klasse PC) für Umschaltungen entwickelt und geprüft wurde.

Hauptmerkmale

Lasttrennschalter-basiert:

- Hoher Isc-Widerstand.
- Bis zu AC33.

Metallmontagefüße
in der gesamten ATyS-Produktreihe verbessern die Gesamtstabilität der Umschalter.

**IEC 60947-6-1
GB 14048.11
Klasse PC**
Konformität mit den genannten Normen.

Konstruktion **Rücken an Rücken** ermöglicht einen kompakten TSE und einfache Verkabelung.

Sicherheitsmerkmale:

- Verriegelung mit Schloss bei **Wartungsarbeiten**.
- Mechanische **Verriegelung**.
- 3 **stabile**, mechanisch gehaltene Positionen.
- Unempfindlich gegenüber Spannungsschwankungen.

Integrierte duale Stromversorgung
Große Bandbreite:
166 ... 332 V AC.

Testmodus:

- Unter Last/im Leerlauf.
- Motor-Prüfsystem.

Externe HMI
mit Funktionen für **Leistungs- und Energieverwaltung** (V, f, I, P, E, PF).

Notfallgriff
für manuelle Bedienung unter Last.



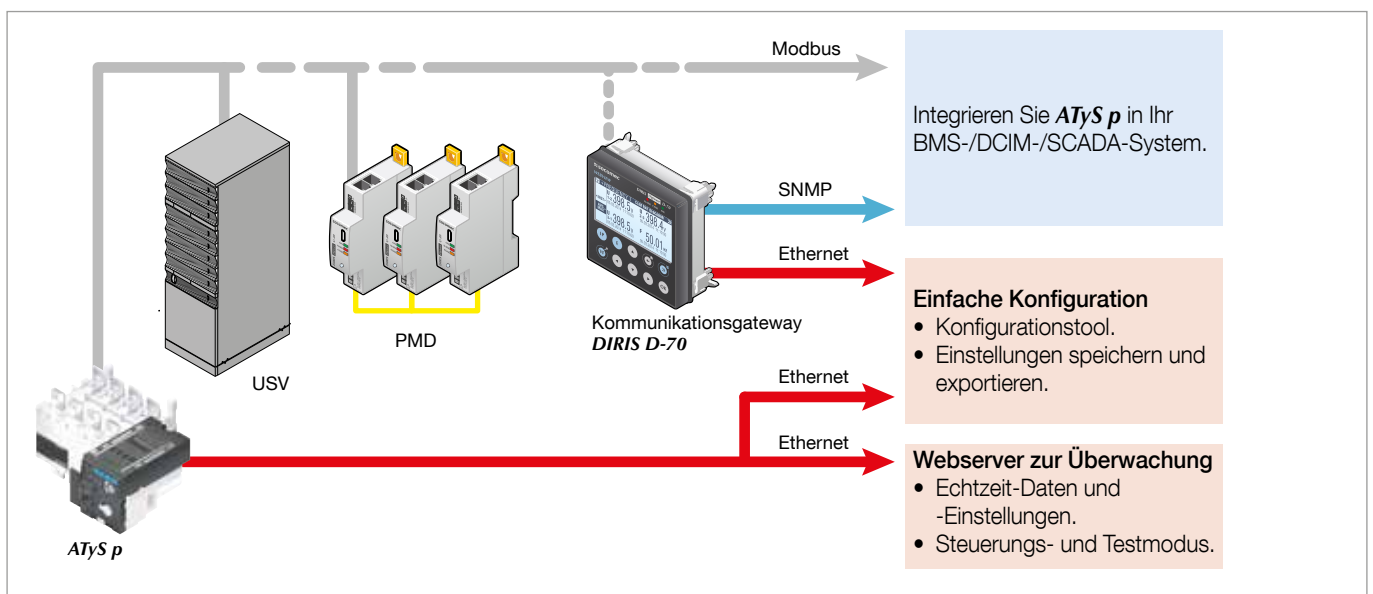

Ersatzmodule
Elektronik und Motor lassen sich ohne Stillstandzeit austauschen.

Vielseitige Verbindungen mit **ATyS p**





Die passende Lösung für jede Anwendung

Manuell	Ferngesteuert	Automatisch	Mit Gehäuse
 <p><i>SIRCO VM1</i></p>	  <p><i>ATyS S und d S</i> <i>ATyS d M</i></p>	  <p><i>ATyS t M und g M</i> <i>ATyS p M</i></p>	 <p>< 160 A</p>
  <p><i>SIRCOVER</i> <i>SIRCOVER Bypass</i></p>	  <p><i>ATyS r</i> <i>ATyS d H</i></p>	  <p><i>ATyS g</i> <i>ATyS p</i></p>	 <p>> 125 A</p>
Gleichstrom		Statisch	Bypass
 <p><i>SIRCOVER PV</i></p>	  <p><i>ATyS S DC</i> <i>ATyS r DC</i></p>	 <p><i>STATYS</i></p>	 <p><i>ATyS Bypass</i></p>

Socomec: Unsere Innovationen im Dienste Ihrer Energieleistung

1 unabhängiger Hersteller

3.600 Mitarbeiter weltweit

10 % der Umsätze für Forschung und Entwicklung

400 Experten für Serviceleistungen

Ihr Experte für Leistungsmanagement



SCHALTGERÄTE



MESSEN UND ZÄHLEN



STROMWANDLUNG



ENERGIESPEICHERLÖSUNG



QUALIFIZIERTE DIENSTLEISTUNGEN

Ihr Spezialist für kritische Anwendungen

- Regelung und Überwachung von Niederspannungsanlagen
- Sicherheit von Personen und Eigentum
- Messung von elektrischen Parametern
- Energiemanagement
- Energiequalität
- Energieverfügbarkeit
- Energiespeicherung
- Prävention und Reparaturen
- Messung und Analyse
- Optimierungen
- Beratung, Inbetriebnahme und Schulung

Weltweite Präsenz

12 Produktionsstandorte

- Frankreich (3x)
- Italien (2x)
- Tunesien
- Indien
- China (2x)
- USA (3x)

28 Niederlassungen und Handelsstandorte

- Algerien • Australien • Belgien • China • Deutschland
- Dubai (Vereinigte Arabische Emirate) • Elfenbeinküste
- Frankreich • Indien • Indonesien • Italien • Kanada
- Niederlande • Polen • Portugal • Rumänien • Schweiz
- Serbien • Singapur • Slovenien • Spanien • Südafrika
- Thailand • Tunesien • Türkei • USA • Vereinigtes Königreich

80 Länder

in denen unsere Marke vertreten ist

SOCOME C GmbH

Heppenheimer Str. 57
68309 Mannheim – Germany
Tel.: +49 621 71684-0
Fax: +49 621 71684-44
info.de@socomec.com

IHR HÄNDLER / PARTNER

www.socomec.de

